

JACK MASTER

Raktári robogó

Z124.722

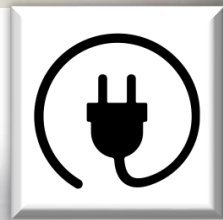

Zallys[®]
... the passion for moving

8,0 km/h

500 kg

2.500 kg

ERŐSSÉGEK

ERGONOMIKUS KIALAKÍTÁS,
OPERÁTOR-BARÁT MEGOLDÁSOK



TARTÓS VÉDELEM ÉS ESZTÉTIKUS
MEGJELENÉS, BIZONYOS VONTATÓK STERIL
KÖRNYEZETBE IS HASZNÁLHATÓAK



MŰKÖDÉS KÖZBEN NINCS KÁROSANYAG-
KIBOCSÁTÁS ÉS ZAJÁRTALOM



JACK MASTER

Z124.722



8,0 km/h



500 kg



2.500 kg



1 előlnézet



2 oldalnézet



3 hátnézet



pneumatikus kerekkel beltéri és kültéri használatra is alkalmas
akár egyenetlen talajon is

kétfokozatú sebességállító gomb (opcionális)

tartozékok és vontatószerkezetek széles választéka



8,0 km/h



500 kg



2.500 kg

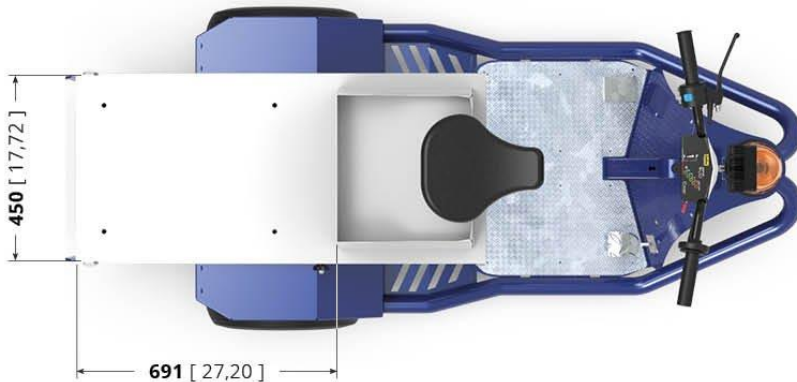
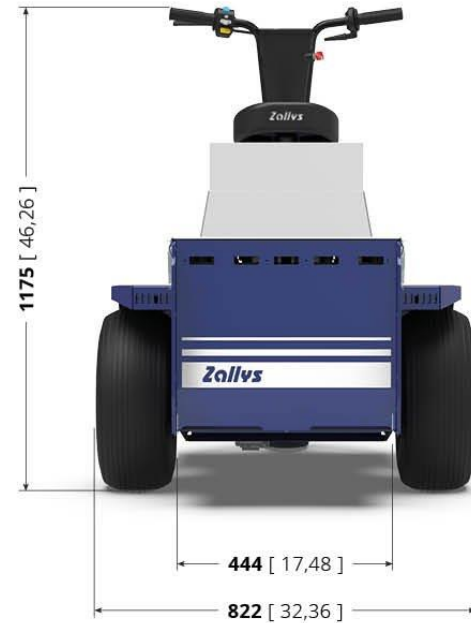
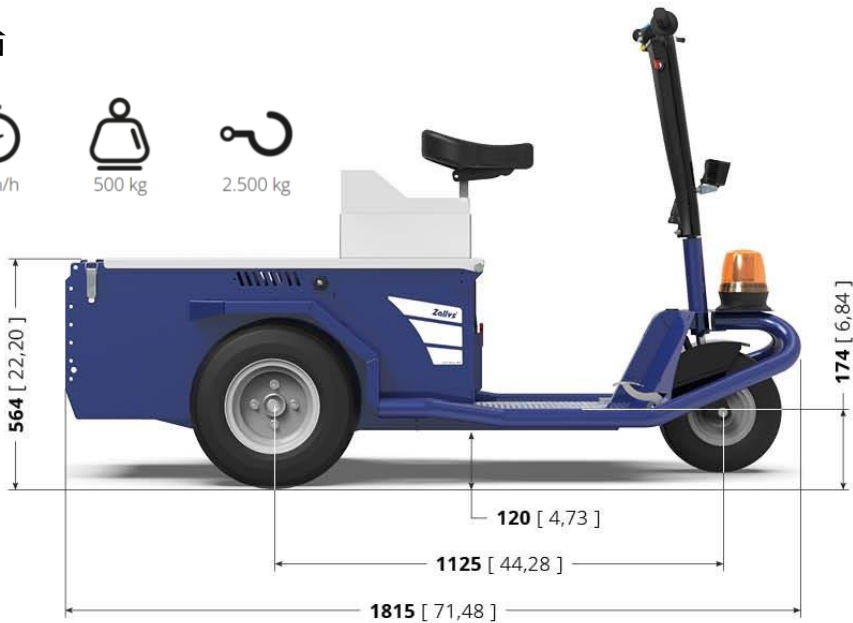

A JACK MASTER műszaki paraméterei [ide kattintva](#) érhetőek el.

JACK MASTER

A JACK MASTER terhelhetősége különböző dőlésszögű lejtőkön:

Alapesetben az JACK MASTER teherbíró képessége 500 kg, vontatóképessége 2.500 kg. Azonban vannak olyan körülmények, amelyek befolyásolhatják ezeket a tulajdonságokat.

Ilyen például:

- a talaj típusa, amelyen a vontatást végzik;
- vontatás sík talajon vagy lejtőn;
- ballasztok használata vagy éppen azok mellőzése;
- a járműre és a pótkocsira szerelt kerekek típusa.



8,0 km/h



500 kg



2.500 kg

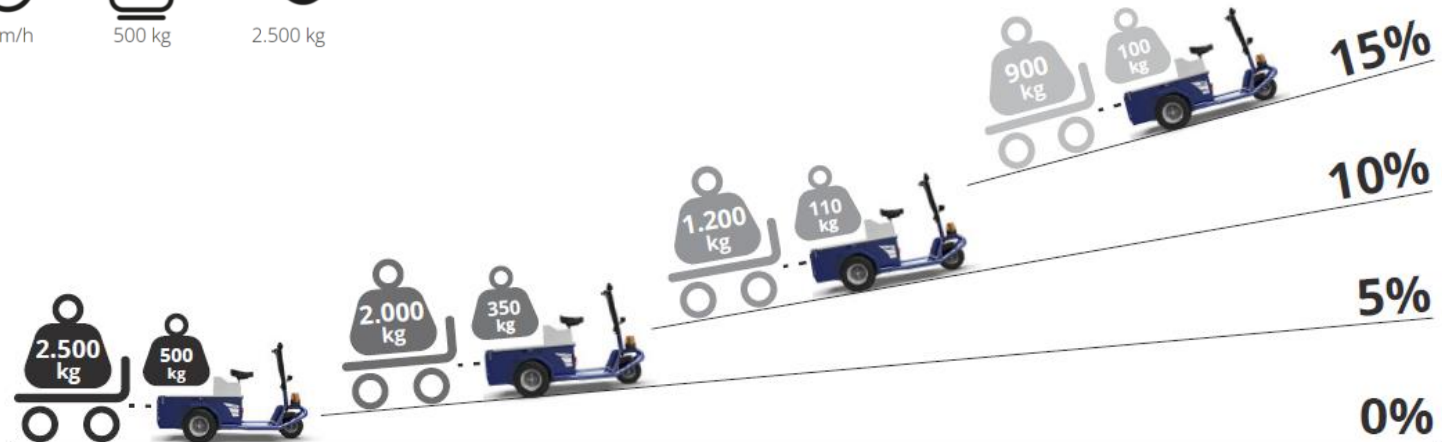

JACK MASTER

Ergonomikus kezelés

A JACK MASTER vezetési rendszerét úgy tervezték, hogy a gép használata ergonomikusabb legyen a kezelő számára, így garantálja a megfelelő kényelmet vezetés közben, a műszak alatt. Ergonomikus kialakítása lehetővé teszi a teljes vezetést kezelő szervek-, az akkumulátor töltöttségi szintjét mutató kijelző láthatóságát és a bekapcsológomb egyszerű használatát. A gyártók arra is különös figyelmet fordítottak, hogy ütésálló anyagot alkalmazzanak egy véletlenszerű becsapódás által keletkezendő sérülés kivédése érdekében.

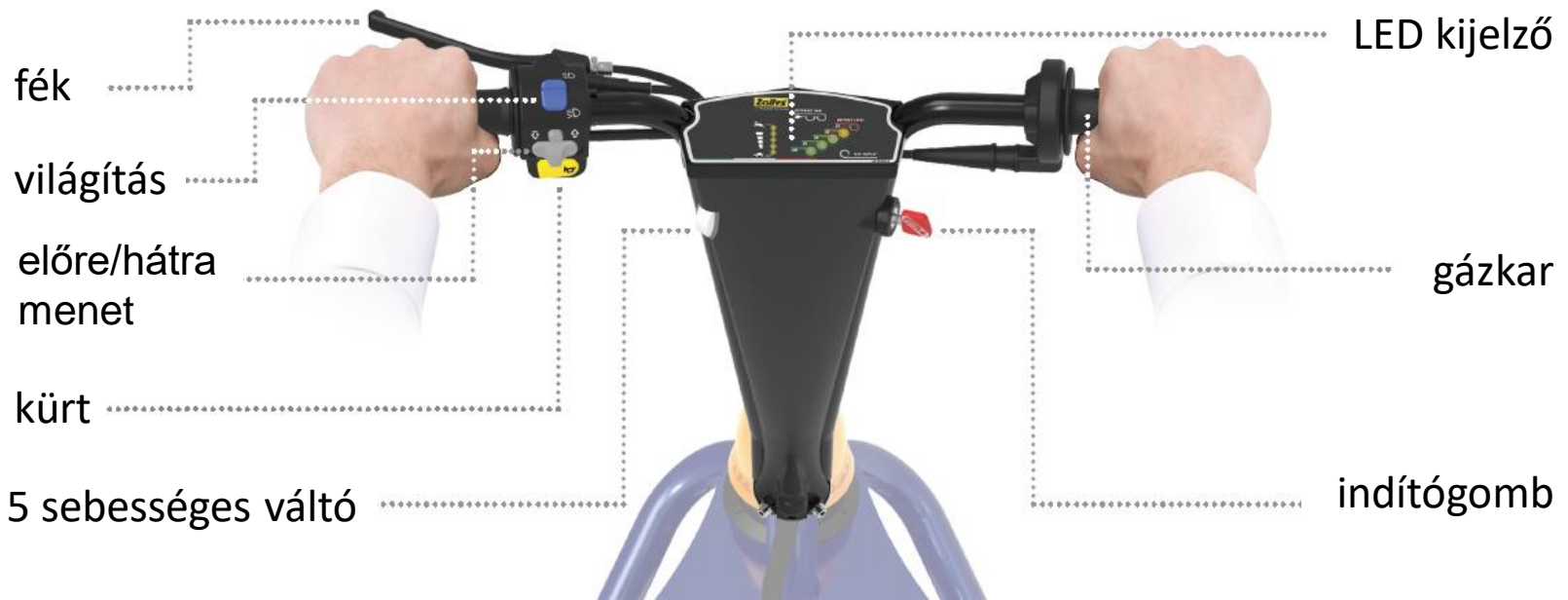

JACK MASTER



éberségi pedál

mechanikus fék

Maximális biztonság

A JACK MASTER lábtartóján két pedál található, amelyek garantálják a maximális biztonságot a használat során:- „halott ember” pedál: ha nincs lenyomva, a vezetési kezelőszervek inaktívak, elkerülve a hirtelen és potenciálisanveszélyes mozgások, amikor a gépet nem használják;- mechanikus fék a gép leállításához vészhelyzet esetén.



Számíthat rá a teljes műszak alatt, mert bírni fogja

A JACK MASTER 300/350 Ah-s akkumulátorral működik, amelyek garantálják a gép 8 órás folyamatos működését.



Megfelelő kerek minden igényhez

A JACK MASTER alapkivitelben pneumatikus kerekeket kap, amelyek beltéri és kültéri használatra egyaránt alkalmasak. Ezek a gumik maximális tapadást és nagyon alacsony rezgésszintet biztosítanak, mindemellett nagyon ellenállóak. Van lehetőség speciális igényekhez alkalmasabb gumival felszerelten kérni.

JACK MASTER

STANDARD VONTATÓSZERKEZETEK

A JACK MASTER számos tartozékkal rendelkezik, amelyekkel mindig a megfelelő gépet tud összeállítani az elvégzendő munkához. Különböző méretű kosarak- és különböző célt szolgáló vontatószerkezetek közül választhat, de ne feledkezzen meg a biztonságot szolgáló villogó jelzőfényről sem!

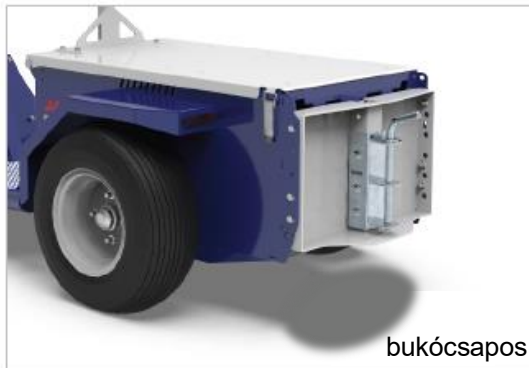

JACK MASTER

KIEGÉSZÍTŐK

Láthatóság minden munkakörnyezetben

A JACK MASTER első és hátsó LED-lámpákkal rendelkezik, így akár sötét környezetben is használható. Villogó jelzőfénye pedig jelzi a pozícióját.

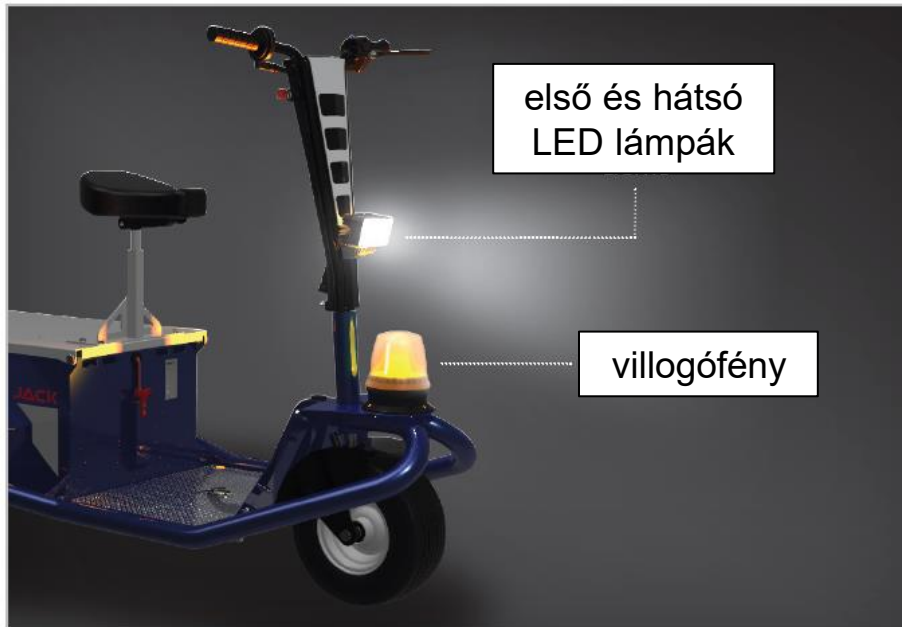

JACK MASTER

KIEGÉSZÍTŐK

Maximális mozgékonyság a hatékonyabb használat érdekében

A JACK MASTER lábtartója alacsonyan van elhelyezve, így a járműre való fel- és leszállás is könnyű és biztonságos.





PÉLDÁK A JACK MASTER ALKALMAZÁSÁRA

különböző termelési szektorokban

A Zallys gépek alkalmazásával kiemelkedő hangsúlyt kap a munkavédelem és a munkavállalók fizikai megterhelésének csökkentése. Gyakorlatilag minden olyan szektorban ajánlott a Zallys gépek használata, ahol rendszeresen nagyobb tömegeket kell mozgatni.



Z124.722

Zallys®

... the passion for moving

**JACK
MASTER**

Elektromos vontató targonca





JACK MASTER



... the passion for moving



JACK MASTER

Zollys[®]

... the passion for moving



JACK MASTER



... the passion for moving



JACK MASTER

Zallys®

... the passion for moving

AUTÓIPAR

IPARI LOGISZTIKA

VASÚT

ÜVEGGYÁRTÁS

FESTÉKÜZLETEK

ÁCS- ÉS ASZTALOS
MUNKÁK

GYÁRTÓSOROK

HULLADÉKKEZELÉS

ÉPÍTKEZÉSEK

MOSODÁK

MULTISZOLGÁLTATÓ
CÉGEKGYÓGYSZER- ÉS
VEGYIPAR

ÉLELMISZERIPAR

KÖZTESTÜLETEK

KÓRHÁZAK

BÁNYÁK ÉS
ALAGUTAKMEZŐGAZDASÁG ÉS
BORÁSZATVIRÁGTERMESZTÉS,
FAISKOLÁKSZÁLLODÁK,
ÜDÜLŐHELYEK,
TURIZMUSSZÁLLODÁK,
ÜDÜLŐHELYEK,
TURIZMUS

MŰSZAKI ÁRUHÁZAK

REPÜLŐTEREK

OLAJ- ÉS
GÁZSEKTOR

BÚTORSZÁLLÍTÁS

A Zallys egy világszerte ismert olasz vállalat, mely kiváló minőségű, technológiailag kiemelkedő és egyedi igényekre szabható vontató-, szállítóeszközöket és emelőket gyárt. A rengeteg kiegészítővel kapható gépek így szinte bármely termelési-, kereskedelmi-, vagy éppen szolgáltató szektorban alkalmazhatók.



B
BERLEAN

Ők is használnak Zallys gépeket!

Zallys[®]

... the passion for moving

Zallys®

••• the passion for moving

Magyarországi értékesítés:



(Klikk a logóra)

www.berlean.hu

1173 Budapest, Összekötő u. 1.
Előzetes egyeztetés szükséges a

+36 20 957 1331-es telefonszámon

Írhat is nekünk, az e-mail címünk:
ugyfelszolgalat@berlean

VÁRJUK JELENTKEZÉSÉT!



Amennyiben termeléstámogató megoldásokat keres, a legjobb helyen jár!
Egyedi igényeket kielégítve tervezünk, gyártunk, szolgáltatunk és értékesítünk!